

Änderungen		Datum	Name
Datum	Name		
gez.:	gepr.:		

Bezeichnung:	Blattzahl:
Power Supply Lipo 2S / 3S	
+7.4V / 11.1V Supply	Blatt-Nr.:
Zeichnungs-Nr.:	

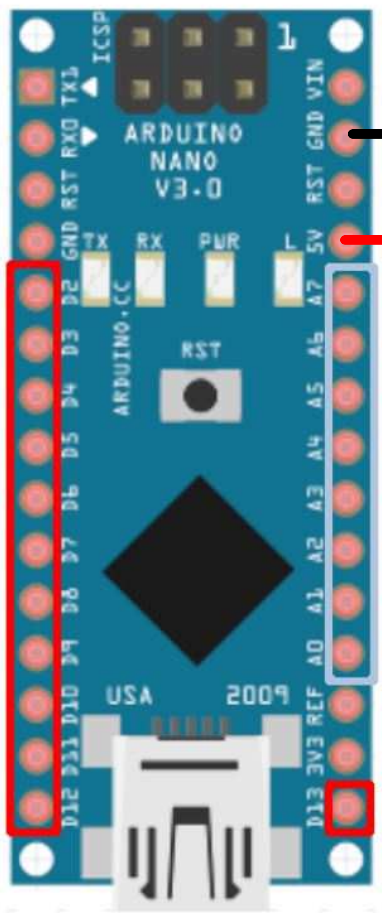

--> page 5

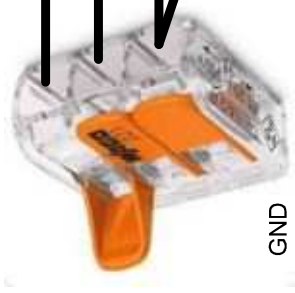
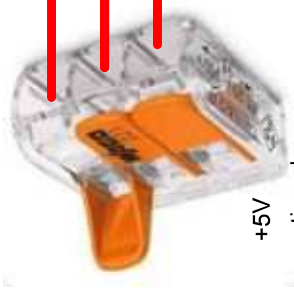
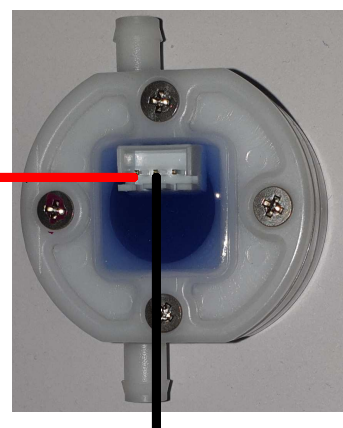
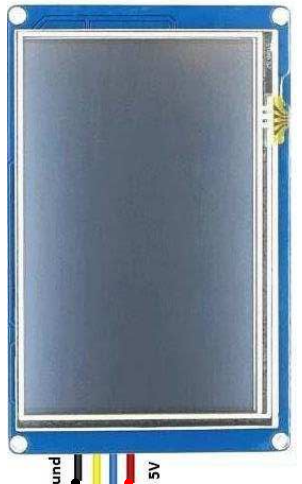

Änderungen		Datum	Name	Bezeichnung:		Blattzahl:
Datum	Name	gez.:		+5V Supply		
		gepr.:				Blatt-Nr.:
				Zeichnungs-Nr.:		

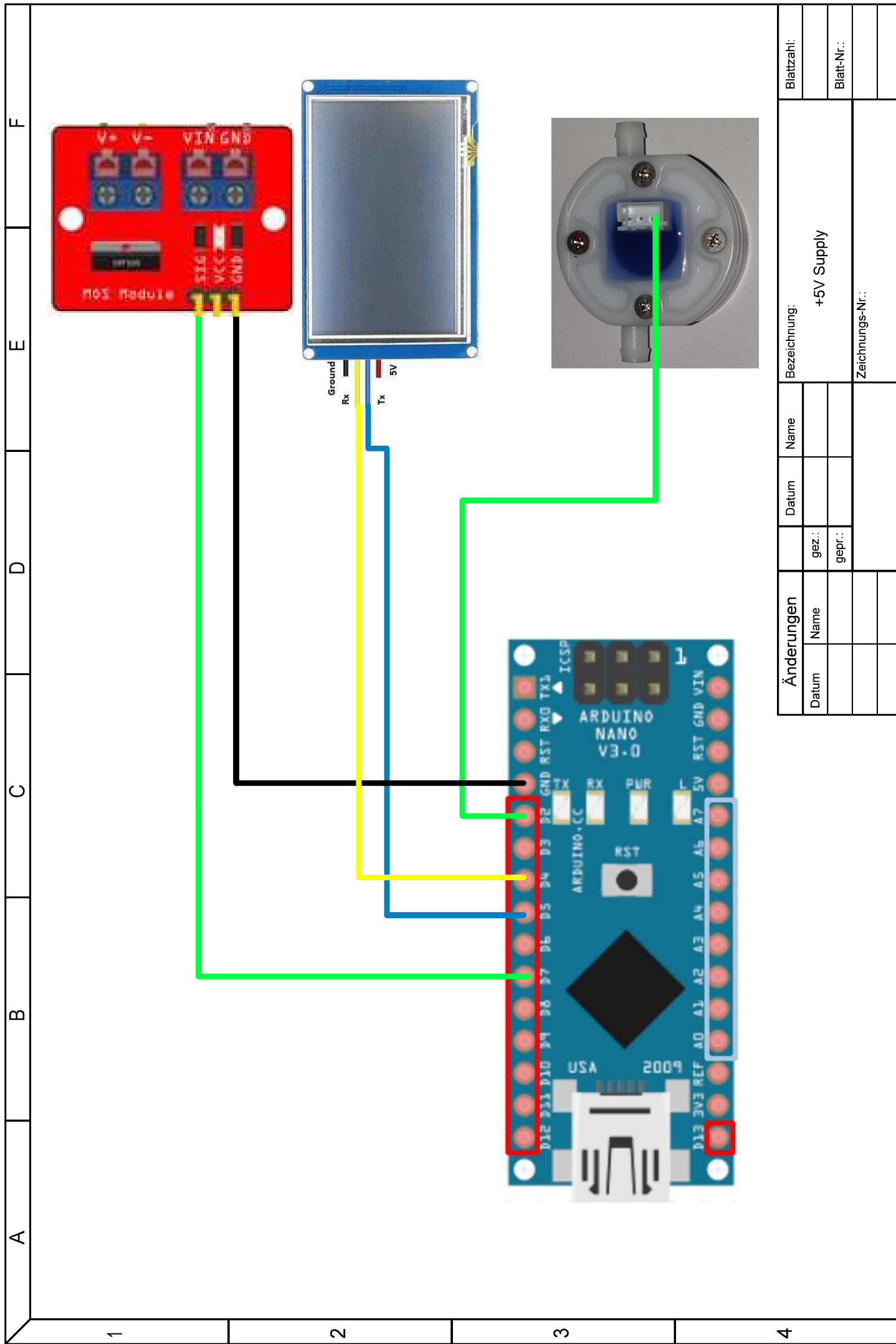

1 2 3 4

Änderungen		Datum	Name	Bezeichnung:		Blattzahl:
Datum	Name	gez.:		+5V Supply		
		gepr.:				Blatt-Nr.:
				Zeichnungs-Nr.:		

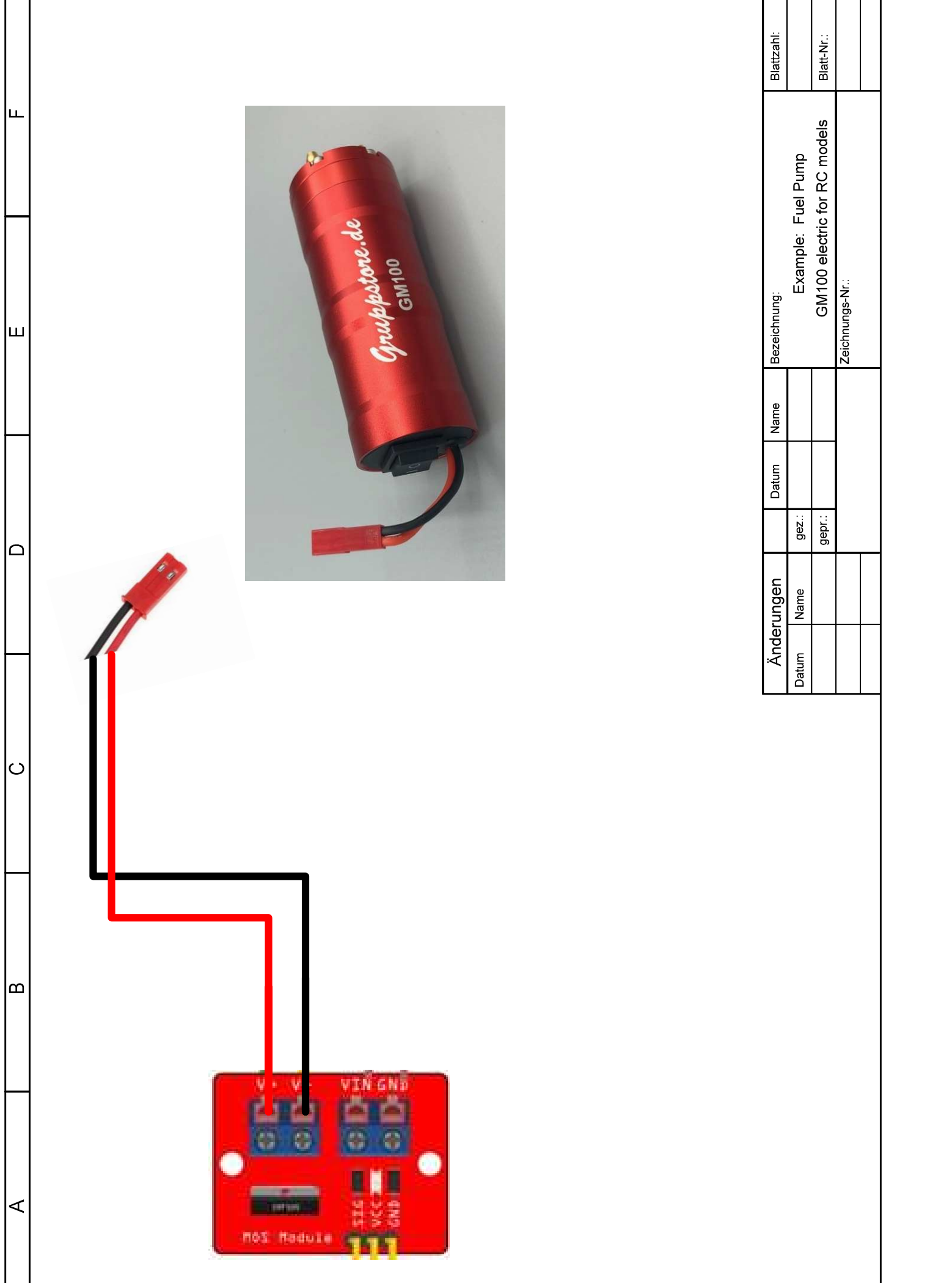

Änderungen		Datum	Name	gepr.:	Datum	Name	Bezeichnung:	Blattzahl:
							Example: Fuel Pump	
							GM100 electric for RC models	Blatt-Nr.:
							Zeichnungs-Nr.:	

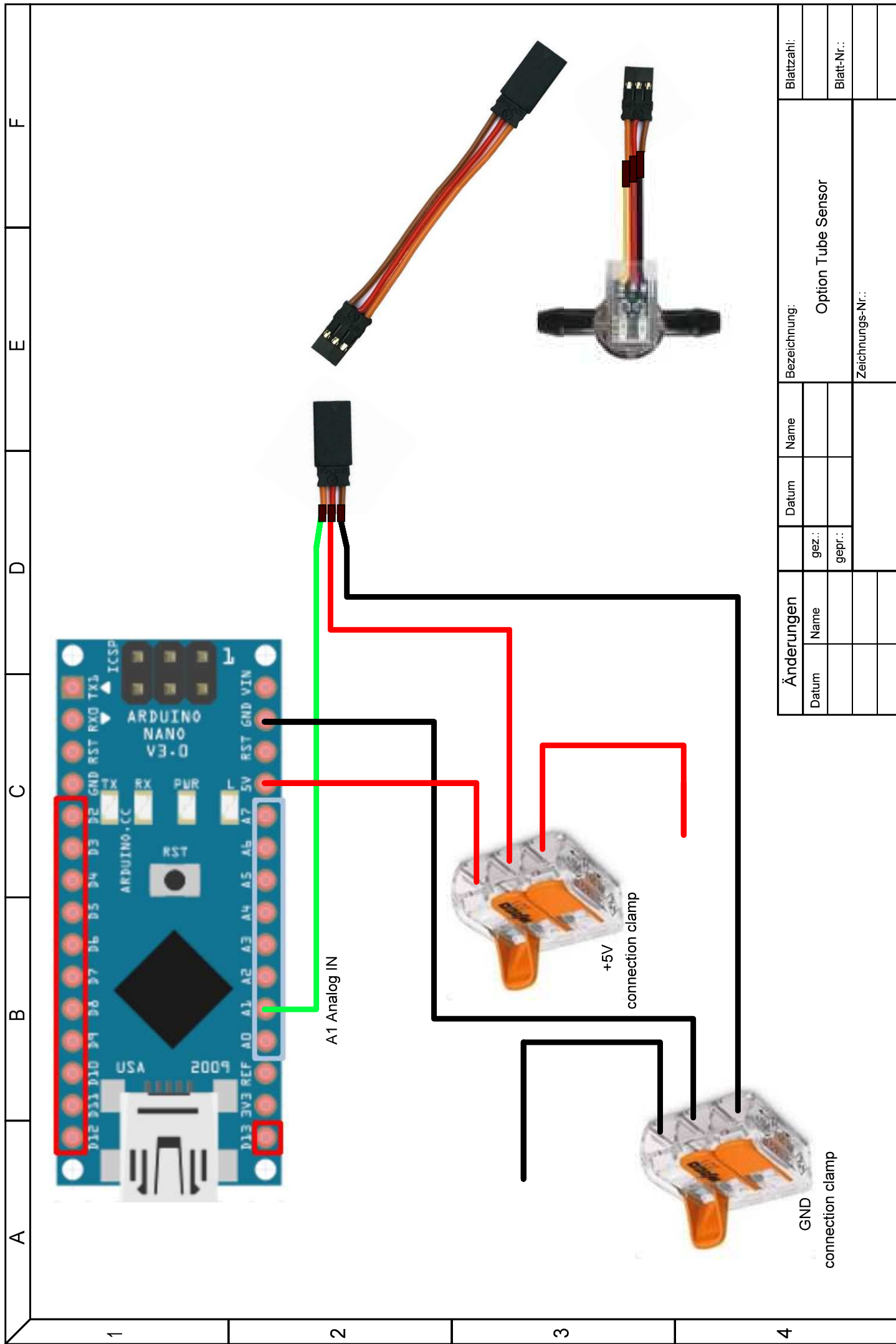

A B C D E F

1

2

3

4

Änderungen		Datum	Name	Bezeichnung:		Blattzahl:
Datum	Name			Option Tube Sensor		
	gez.:					Blatt-Nr.:
	gepr.:					
				Zeichnungs-Nr.:		

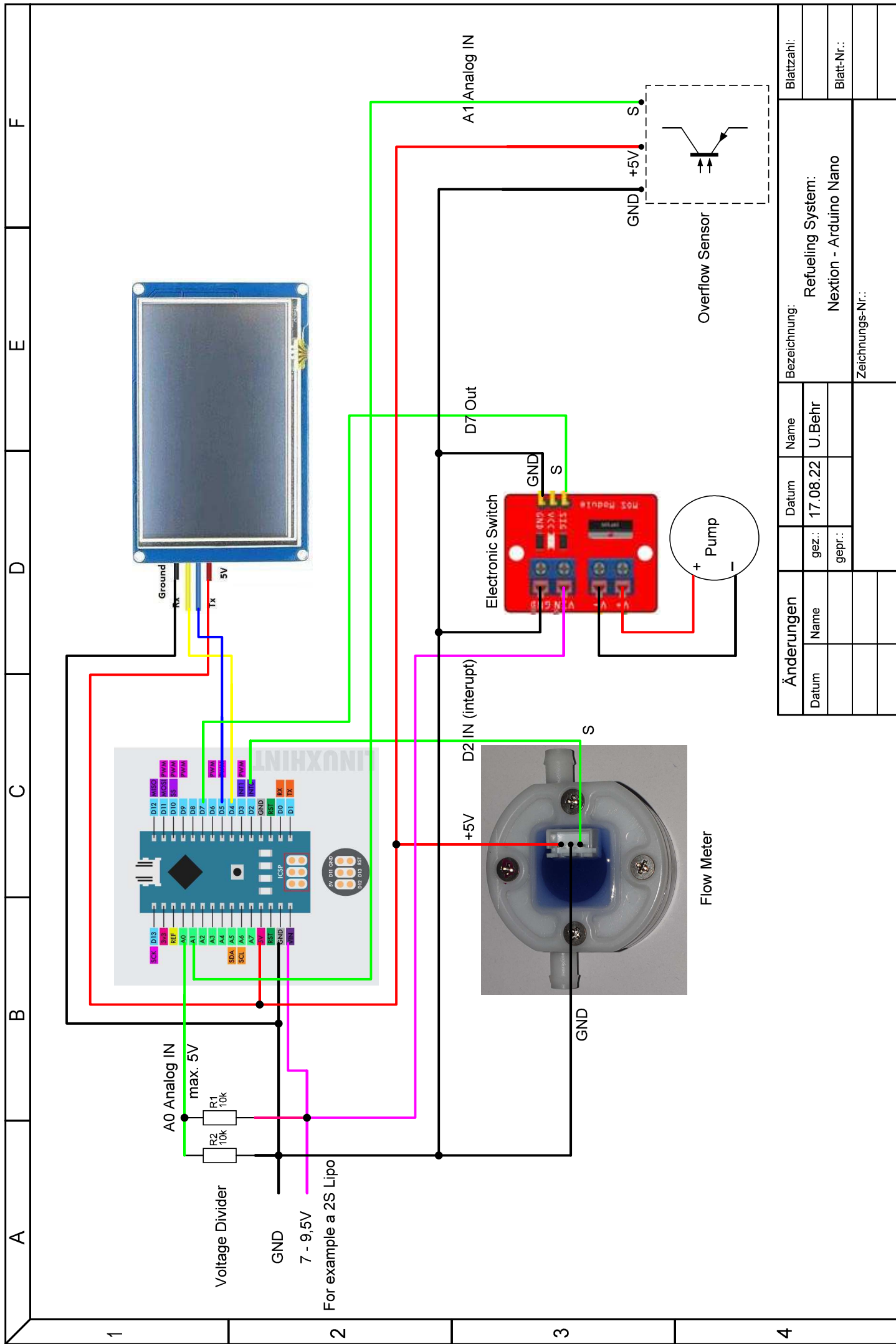

Änderungen		Datum	Name	Bezeichnung:		Blattzahl:
Datum	Name	gez.:	U. Behr	Refueling System:		
		gepr.:		Nextion - Arduino Nano		Blatt-Nr.:
				Zeichnungs-Nr.:		